

ヒヨチコ☆ペパクラ第28弾 メカチコ式号機『モグラン』

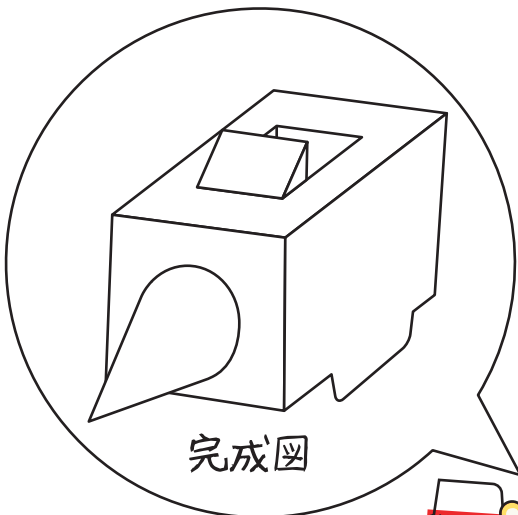

完成図

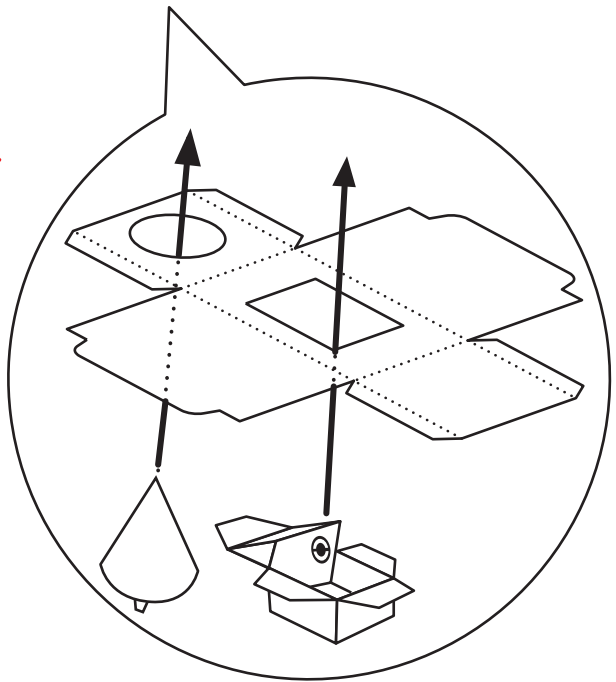
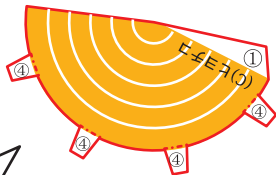
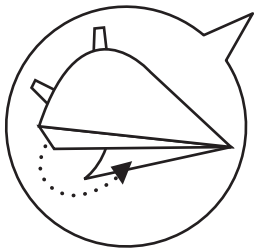
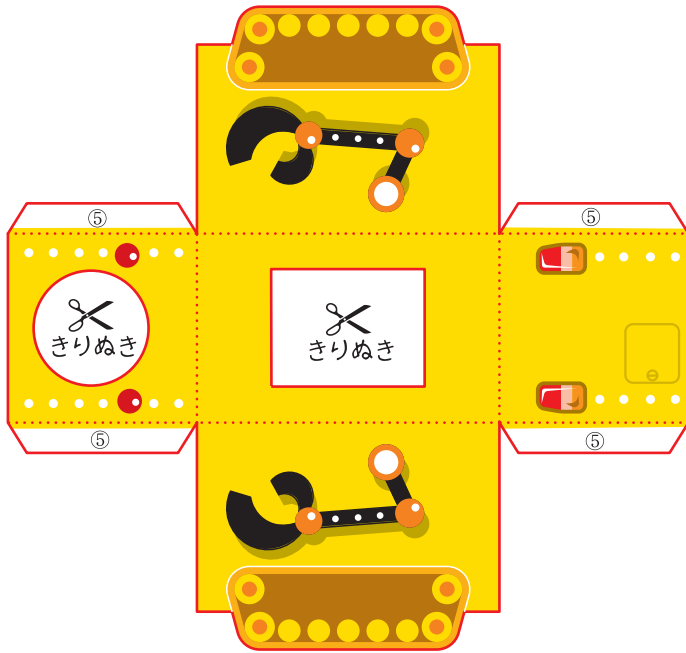
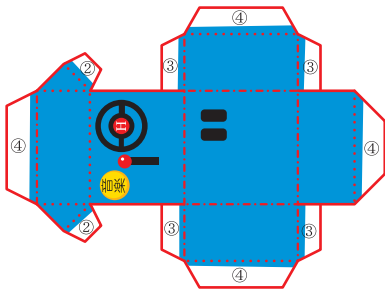
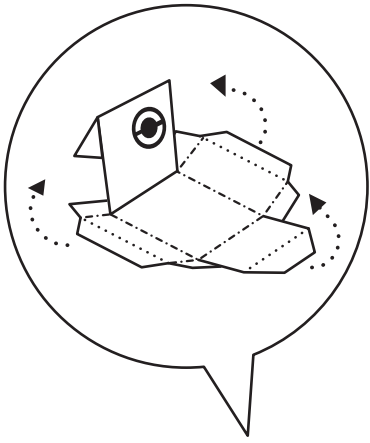
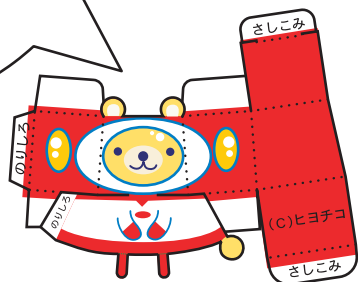

どうぐ

- 1、カッター&カッターマットなど
- 2、ボンド
- 3、ピンセット、つまようじ

くみたてかた

- 1、実線を全て切り取ります
- 2、点線を全て山折りします
- 3、鎖線を全て谷折りします
- 4、図を参考にしながら番号順にのりしろを貼ります